

GASPARDO

MOD. MAGICA



www.newtechagro.ru

ООО Ньютехагро

8 (4732) 60 52 06

Сервис. Техника. Запасные части.



 Универсальная пневматическая сеялка для использования со всеми типами семян на подготовленной почве или на почве с минимальной подготовкой. Рама, использованная в мод. MAGICA, позволяет изменить междурядье посева быстро и просто.

 Siewnik pneumatycznym wielofunkcyjny do wysiewu wszystkich typów nasion na gruncie zaoranym lub w niewielkim stopniu przygotowanym. Rama zastosowana na mod. MAGICA pozwala przekształcić międzyrzędzie siewu w sposób szybki i prosty.

 Пневматична багатодільова сівалка з нерухомою рамою, призначена для посіву усіх видів насіння на підготованому або малообробленому ґрунті. Рама, яка розроблена для моделі MAGICA ("МАДЖІКА") дає змогу змінити міжряддя посіву швидким та простим способом.

 Пневматична сеялка с многообразно приложение за всички видове семена на подготвен терен или при условията на минимална обработка. Рамата, използвана при модел MAGICA дава възможност бързо и лесно да се променя междуредието на сеитба.

 All-purpose vacuum planter for all types of seeds in tilled or semi-tilled soil. MAGICA is fitted with a frame that allows a quick inter-row changing.

MOD. **MAGICA**

 Мод. **MAGICA** - это сеялка компании GASPARDO, решающая наилучшим образом задачи современного сельского хозяйства, обеспечивая максимальную производительность при минимальных затратах. По своим техническим характеристикам она использует только органы качения, обеспечивает высокое качество как на подготовленных почвах (традиционный посев), так и на почвах с минимальной обработкой или при наличии остатков культур. Основная характеристика основывается на определении глубины посева в точке падения семени, которая получается одной парой колес уровня.

Шасси, использованное на мод. MAGICA, позволяет быстро и просто изменить междурядье посева.

 Il mod. **MAGICA** to siewnik firmy GASPARDO, który wychodzi na przeciw potrzebom nowoczesnego rolnictwa, zapewniając maksymalną wydajność przy minimalnych kosztach. Dzięki swoim właściwościom technicznym, stosując tylko urządzenia toczne, oferuje wyniki o dobrej jakości zarówno na podłożach przygotowanych (wysiew tradycyjny), jak i na terenach przygotowanych w niewielkim stopniu (minimum tillage) lub na terenach z pozostałościami po uprzednich uprawach. Główną charakterystyką tego siewnika jest wyznaczanie głębokości wysiewu w miejscu gdzie spadają nasiona, za pomocą pary kół poziomujących.

Rama zastosowana na mod. MAGICA pozwala na przekształcenie międzyrzędzia siewu w sposób szybki i prosty.

 Мод. **MAGICA** ("МАДЖІКА") – це сівалка виробника GASPARDO ("ГАСПАРДО"), яка найкращим чином намагається реалізувати цілі сучасного сільського господарства, який з кожним часом все швидше та швидше змінює максимальний дохід на мінімальні кошти. Щодо її технічних характеристик, то вживаються тільки ротаційні елементи, виконує якісну роботу, як на підготованих ґрунтах (традиційний посів), як і на на малообробленому ґрунті (minimum tillage) чи при наявності рослинних залишків.

Основна характеристика – це встановлення глибини посіву в місці падіння насіння, яка досягається завдяки парі коліс, регулюючих рівень.

Рама, яка розроблена для моделі MAGICA ("МАДЖІКА") дає змогу змінити міжряддя посіву швидким та простим способом.

 Моделът **MAGICA** е сеялка на фирма GASPARDO, който най-добре пресъздава целите на модерното земеделие – максимален добив при минимални разходи. Поради своите технически характеристики използва само търкалящи се сегменти, предлага качествена работа и върху обработени терени (традиционна сеитба), и върху терени със слаба обработка (минимална оран) или при наличие на остатъци от култури.

Основната характеристика се базира на определянето на дълбочината на сеитба в точката на падане на семето, постигната с помощта на чифт колела за фиксиране на нивото.

Рамата, приложена към модел MAGICA позволява да се бързо и лесно да се променя междуредието на сеитба.

 GASPARDO **MAGICA** is the best answer to modern agricultural problems giving the farmers maximum efficiency at lowest costs.

Thanks to its modern technical characteristics, working with rolling elements only, farmers can obtain high quality performances on all seeding soils, including minimum tillage and soils with straw and residues.

MAGICA main characterist is based on pre-determined seeding depth spot in the seed Falling point in the pit.

MAGICA is fitted with a frame that allows a quick inter-row changing.

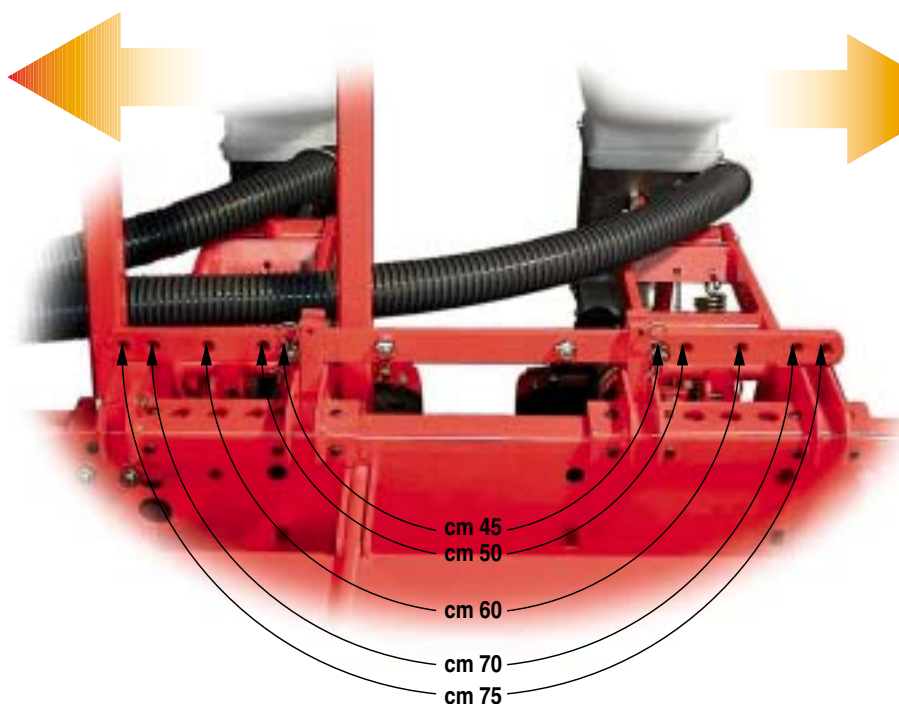

- (RU)**
- 1) Брус для быстрого зацепления
 - 2) Трансмиссионное колесо
 - 3) Складные боковые элементы
 - 4) Дисковый указатель рядов
 - 5) Бункер разбрасывателя удобрений
 - 6) Окно для контроля уровня удобрения
 - 7) Сошник удобрения
 - 8) Бункер микрогранулятора
 - 9) Транспортная ширина
 - 10) Сеялка мод. MAGICA 6 рядов по 75 см во время работы

- (PL)**
- 1) Belka z zaczepem szybkim
 - 2) Koło napędowe
 - 3) Skrzydła boczne składane
 - 4) Tarcza znacznik śladów
 - 5) Skrzynia siewnika nawozów
 - 6) Okno kontroli poziomu nawozu
 - 7) Redlica do nawozu
 - 8) Pojemnik mikrogranulatora
 - 9) Szerokość transportowa
 - 10) Siewnik mod. MAGICA 6 rzędów 75 cm w pracy

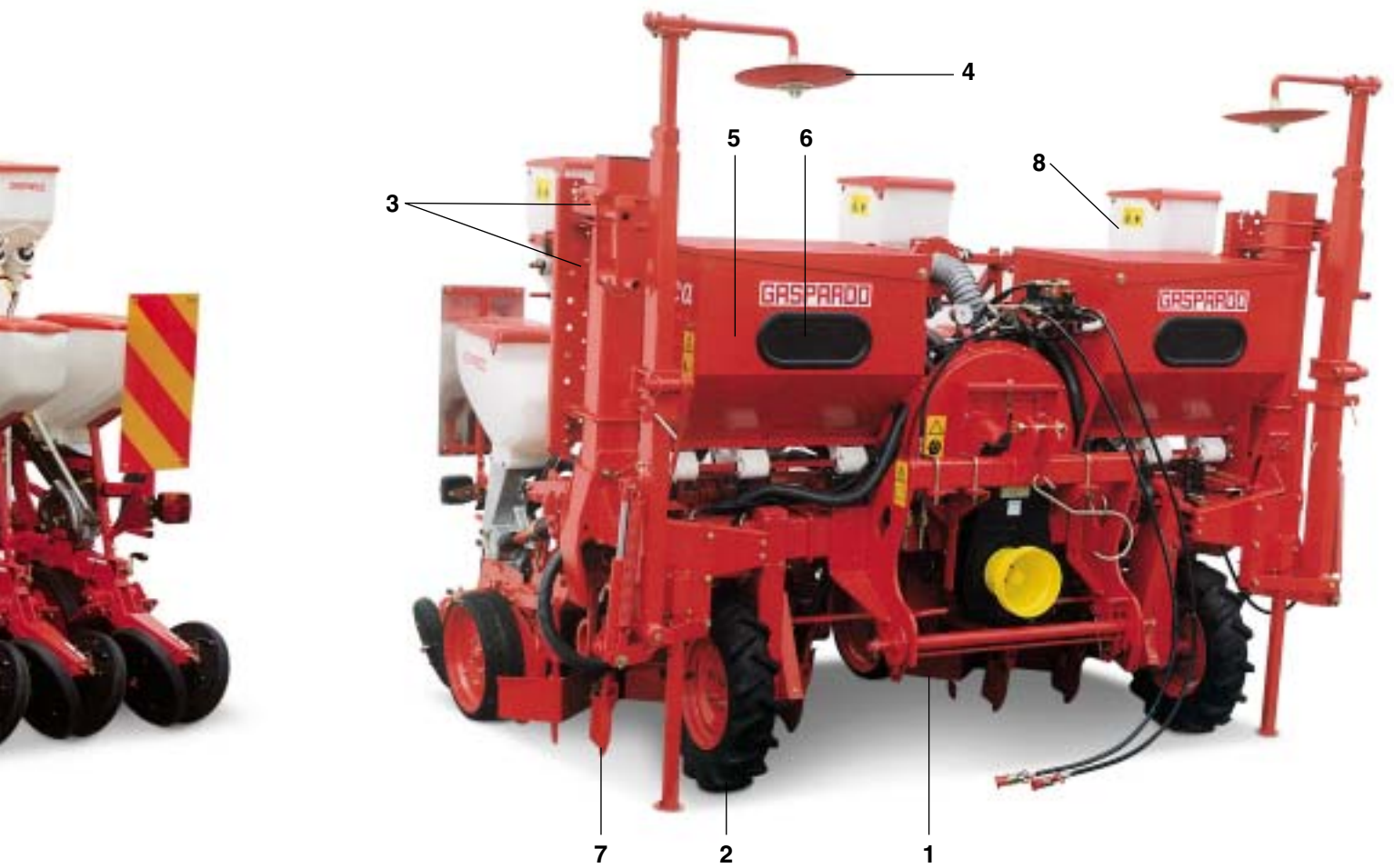

- UA**
- 1) Рама швидкого з'єднання
 - 2) Ведуче колесо
 - 3) Згинаючі бокові крила
 - 4) Диск-позначник рядів
 - 5) Бункер для добрив
 - 6) Контрольне віконце рівня добрив
 - 7) Збагачувач (ґрунту) добривами
 - 8) Бункер мікрогранулятора (пічильник к-ті насіння)
 - 9) Габаритна ширина у транспортному положенні
 - 10) Сівалка мод. MAGICA ("МАДЖІКА") 6 рядів по 75 см в робочому стані

- BG**
- 1) Лост за бързо окачане
 - 2) Трансмисионно колело
 - 3) Странични сгъваеми крила
 - 4) Диск – маркир на редовете
 - 5) Бункер за разпределение на тора
 - 6) Прозорец за контрол на нивото на тора
 - 7) Набрздател за торове
 - 8) Резервоар микрогранулятор
 - 9) Транспортна ширина
 - 10) Сеялка модел MAGICA 6 реда на 75 см при работа

- EN**
- 1) Quick connect hitch bar
 - 2) Drive wheels
 - 3) Foldable side wings
 - 4) Row marker disk
 - 5) Fertilizer distributor tank
 - 6) Fertilizer level check window
 - 7) Fertilizer shoe coulter
 - 8) Granulate distributor tank
 - 9) Transport width
 - 10) Seed drill mod. MAGICA 6 rows 75 cm

MOD. **MAGICA**

- (RU)**
- 11) Карданный вал
 - 12) Обычные колеса заглибления
 - 13) Узкие колеса заглибления
 - 14) Выталкиватель семени для посева свеклы
 - 15) Заделывающие колеса V-образной формы шириной 1 дюйма
 - 16) Заделывающие колеса V-образной формы шириной 2 дюйма
 - 17) Заделывающие колеса V-образной формы из чугуна
 - 18) Смотровой люк диска-распределителя
 - 19) Бункер семян
 - 20) Распределитель семян
 - 21) Селектор
 - 22) Ручка для регулировки заглибления
 - 23) Коромысло колеса заглибления
 - 24) Ручка для регулировки заделывающих колес
 - 25) Семяпровод
 - 26) Наконечник
 - 27) Двойной дисковый сошник
 - 28) Глыбодробитель
 - 29) Параллелограмм с нажимной пружиной

- (UA)**
- 11) Карданне з'єднання
 - 12) Стандартні копіюючі колеса заглиблення
 - 13) Вузькі копіюючі колеса заглиблення
 - 14) Виштовхувач насіння для посіву буряка
 - 15) Колеса "V"-образної форми на 1 дюйм
 - 16) Колеса "V"-образної форми на 2 дюйма
 - 17) Нахильні чугунні колеса "V"-образної форми
 - 18) Контрольне вікноце диску-роздавача
 - 19) Бункер для насіння
 - 20) Роздавач насіння
 - 21) Селектор
 - 22) Кривошип, регулюючий глибину
 - 23) Балансир коліс заглиблення
 - 24) Кривошип, регулюючий колеса
 - 25) Канал опускання насіння
 - 26) Наконечник
 - 27) Двійний диск збагачувача (ґрунту) добривами
 - 28) Розподільник брил
 - 29) Паралелограм з пружиною стиску

- (PL)**
- 11) Przegub wychylny
 - 12) Koła głębokości normalne
 - 13) Koła głębokości wąskie
 - 14) Wyrzutnik nasion do wysiewu buraków
 - 15) Koła pokrywające 1 calowe w kształcie "V"
 - 16) Koła pokrywające 2 calowe w kształcie "V"
 - 17) Koła pokrywające żeliwne w kształcie "V"
 - 18) Okno inspekcyjne tarcza-rozdzielacz
 - 19) Skrzynia nasienna
 - 20) Rozdzielacz nasion
 - 21) Wybierak
 - 22) Korba regulacji głębokości
 - 23) Urządzenie wyrównawcze koła głębokości
 - 24) Korba regulacji kół pokrywających
 - 25) Rura zejścia nasion
 - 26) Czubek
 - 27) Podwójna tarcza redlicy
 - 28) Spychacz brył
 - 29) Równoległobok ze sprężyną dociskania

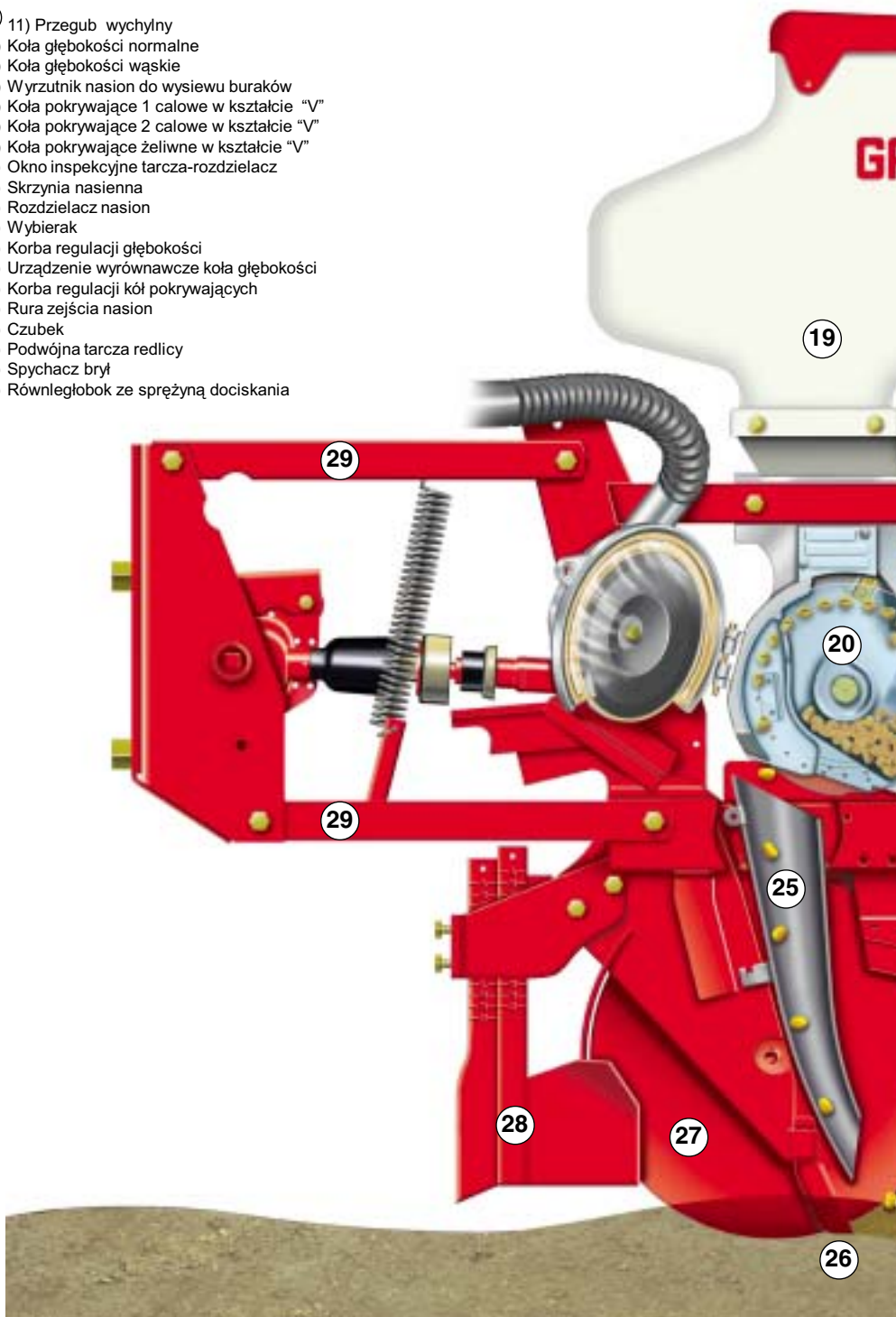

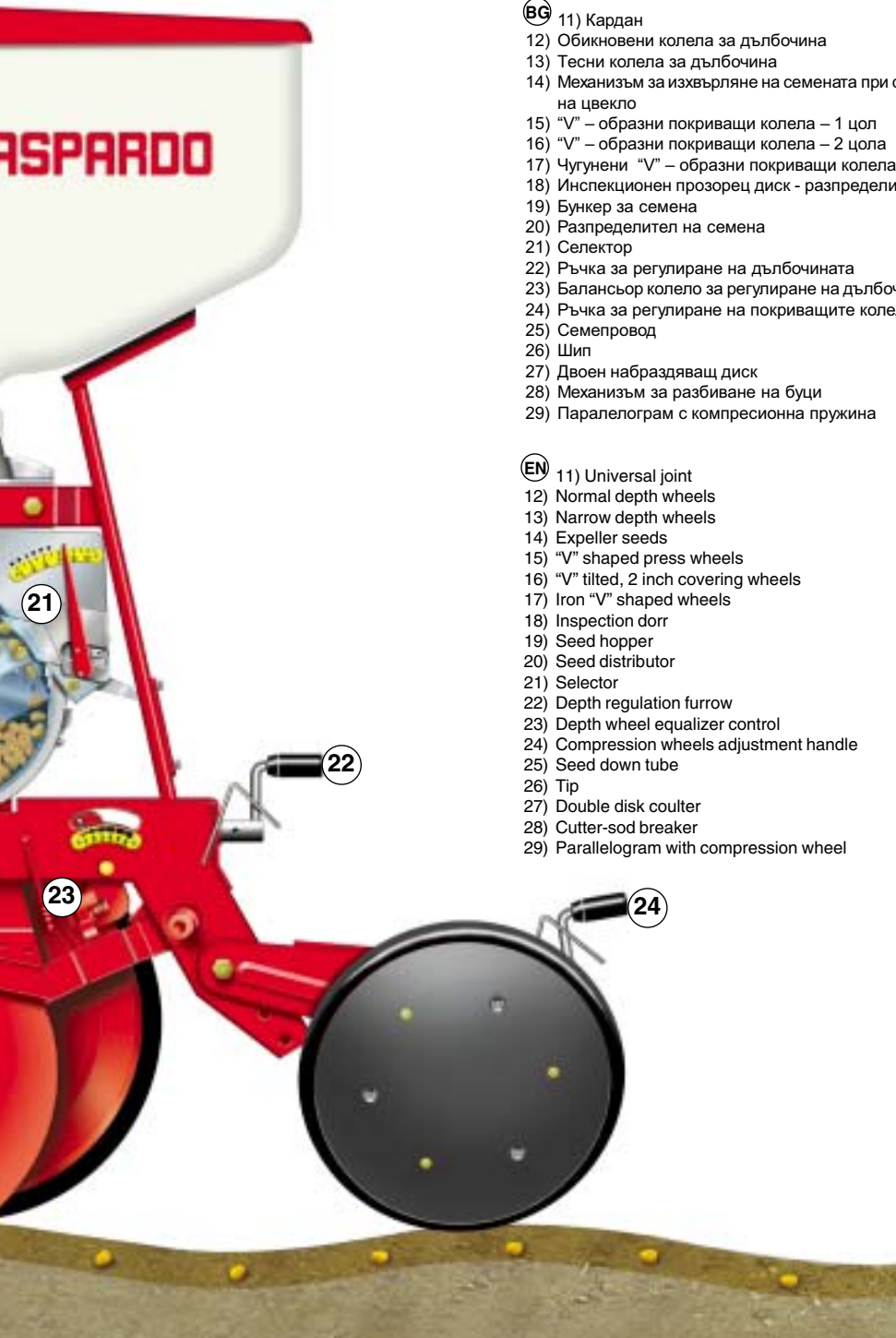

- BG**
- 11) Кардан
 - 12) Обикновени колела за дълбочина
 - 13) Тесни колела за дълбочина
 - 14) Механизъм за изхвърляне на семената при сеитба на цвекло
 - 15) "V" – образни покриващи колела – 1 цол
 - 16) "V" – образни покриващи колела – 2 цола
 - 17) Чугунени "V" – образни покриващи колела
 - 18) Инспекционен прозорец диск - разпределител
 - 19) Бункер за семена
 - 20) Разпределител на семена
 - 21) Селектор
 - 22) Ръчка за регулиране на дълбочината
 - 23) Балансьор колело за регулиране на дълбочината
 - 24) Ръчка за регулиране на покриващите колела
 - 25) Семепровод
 - 26) Шип
 - 27) Двоен набраздяващ диск
 - 28) Механизъм за разбиване на буци
 - 29) Паралелограм с компресионна пружина

- EN**
- 11) Universal joint
 - 12) Normal depth wheels
 - 13) Narrow depth wheels
 - 14) Expeller seeds
 - 15) "V" shaped press wheels
 - 16) "V" tilted, 2 inch covering wheels
 - 17) Iron "V" shaped wheels
 - 18) Inspection dorr
 - 19) Seed hopper
 - 20) Seed distributor
 - 21) Selector
 - 22) Depth regulation furrow
 - 23) Depth wheel equalizer control
 - 24) Compression wheels adjustment handle
 - 25) Seed down tube
 - 26) Tip
 - 27) Double disk coulter
 - 28) Cutter-sod breaker
 - 29) Parallelogram with compression wheel



15



16



17

MOD. **MAGICA**

NEW

MOD. **MAGICA** 8 рядов/рzędów/рядів/реда/row





30



31



32



33



34

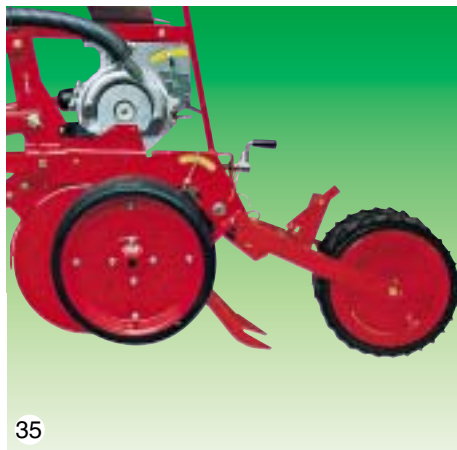

35



36



37

- (RU)** 30) Электронный счетчик гектаров (по заказу)
 31) Монитор для контроля посева MC 800 G (принадлежность)
 32) Централизованная регулировка дозатора удобрения MINIMAX
 33) Подъемный рычаг высевяющего элемента
 34) Использование заделывателя семян для V-образных колес для влажных и плотных почв (принадлежность)
 35) Использование колеса "farmflex" Ø 370 мм и заделывателя семян для сыпучих почв (принадлежность)
 36) Колесо вдавливания семян для сухих и сыпучих почв
 37) Наконечник сошника-резака для сухих почв (принадлежность)

- (PL)** 30) Elektroniczny licznik hektarów (opcja)
 31) Monitor kontroli siewu MC 800 G (opcja)
 32) Regulacja centralna dozownika nawozu MINIMAX
 33) Dźwignia podnoszenie elementu wysiewającego
 34) Zastosowanie urządzenia pokrywającego nasiona do kół w kształcie "V" do terenów wilgotnych i zbitych (opcja)
 35) Zastosowanie koła "farmflex" Ø 370 mm i urządzenia pokrywającego nasiona do terenów sypkich (opcja)
 36) Kółko ugniatające nasiona do terenów suchych i sypkich
 37) Czubek redlicy do terenów suchych (opcja)

- (UA)** 30) Електронний лічильник гектарів (на замовлення)
 31) Контрольно-насінний монітор MC 800 G (на замовлення)
 32) Централизованне регулювання дозатора добрив MINIMAX ("МІНІМАКС")
 33) Важіль підйому посівного апарату
 34) Нанесення загортача насіння на колеса "V"-образної форми для вологих та щільних ґрунтів (на замовлення)
 35) Нанесення колеса "farmflex" Ø 370 мм та загортача насіння для рихлих ґрунтів (на замовлення)
 36) Коліщатко, притискач насіння, для сухих та рихлих ґрунтів
 37) Наконечник сошника для аридного ґрунту (на замовлення)

- (BG)** 30) Електронен хектарметър (доп. принадлежност)
 31) Монитор за контрол на сеитбата MC 800 G (доп. принадлежност)
 32) Централизирано регулирано дозатор торове MINIMAX
 33) Лост за повдигане на сеештата секция
 34) Приложение за покриване на семената за "V" – образни колела за влажни и компактни терени (доп. принадлежност)
 35) Приложение колело "farmflex" Ø 370 мм. и механизъм за покриване на семената за рохкави терени (доп. принадлежност)
 36) Колело за натискане на семената при сухи и рохкави терени
 37) Шип плуг за сухи терени (доп. принадлежност)

- (EN)** 30) Electronic hectare counter (optional)
 31) Seed control monitor MC 800 G (optional)
 32) Centralized setting fertilizer doser MINIMAX
 33) Seeding element lifting lever
 34) Application of seed-covering device for "V" wheels for damp, compact ground (accessory)
 35) Application of "farmflex" wheel Ø 370 mm and seed-covering device for loose ground (accessory)
 36) Seed press wheel for dry, loose ground
 37) Earth-opening coulter blade for arid ground (accessory)

ОСНАСТКА И ПРИНАДЛЕЖНОСТИ: Телескопическое, гидравлическое шасси - быстрое изменение междурядья
 • Элемент высевашающего аппарата с двойным диском и боковыми колесами для контроля заглубления посева
 • Сцепка в трех точках с плавающей 1-й и 2-й точкой II кат. V-образные резиновые колеса для вдавливания семян (уточнить тип)
 • 1 стандартный высевашающий диск на элемент (уточнить семя) • Трансмиссионные колеса 20.00 / 80 - 10 • Двойная трансмиссия
 • карданный вал • Конеч шасси складывается автоматически, благодаря гидравлическому приводу • Гидравлический указатель рядов со следом по центру и по колесу • Централизованная регулировка дозатора удобрения MINIMAX (версия с разбрасывателем удобрений) • Комплект пневматического внесения удобрений в наружные ряды (версия с разбрасывателем удобрений) • Окно для проверки уровня семян • Вытапкиватель для семян в оболочке • Вакуумметр • Комплект осветительных приборов (демонтируемый) • Гидравлические распределители трактора: Минимум 1

Передний заделыватель семян (не установлен) • Колесо вдавливания семян из нержавеющей стали • Задняя точка отбора мощности (не установлена) • Комплект для применения двойного микрогранулятора для различных обработок 2 рядов (1 пара) • Электронный счетчик гектаров (не установлен) • Комплект пневматической подачи для внесения удобрения в борозду

WYPOSAŻENIE I AKCESORIA: Rama teleskopowa – szybka zmiana międzyrzędzia • Element wysiewający o podwójnej tarczy i boczne koła kontroli głębokości siewu • Przyłącze trzy punktowe z 1 i 2 punktem wahlowym, II kat. • Koła dociskowe gumowe w kształcie "V" (specyficzny typ) • 1 tarcza wysiewająca standard dla każdego elementu (specyficzny nasiona) • Koło napędowe 20.00 / 80 - 10 • Podwójna przekładnia • Przegub wychyłny • Kołowózki ramy składane hydraulicznie automatycznie • Hydrauliczny znacznik śladów na środku i na kole • Regulacja centralna dozownika nawozu MINIMAX (wersja z siewnikiem nawozu) • Zestaw do nawożenia pneumatycznego rzędów zewnętrznych (wersja z siewnikiem nawozu) • Okno kontroli poziomu nasion • Wyrzutnik do nasion buraków cukrowych • Wakuometr • Zestaw świateł (nie zamontowany) • Rozdzielniki hydrauliczne ciągnika: Minimum 1

Przednie urządzenie pokrywające nasiona (nie zamontowane) • Kółko ugniatające nasiona z stali nierdzewnej inox • Tylny pobór mocy (nie zamontowany) • Zestaw założenia podwójnego mikrogranulatora do różnych obróbek 2 rzędowy (1 para) • Elektroniczny licznik hektarów (nie zamontowany) • Zestaw pneumatyczny transportu do nawożenia w bruzdach

ДОДАТКОВЕ ОБЛАДНАННЯ ТА АКСЕСУАРИ: Телескопична гидравлічна рама – швидка зміна міжряддя • Посівний елемент з подвійним диском та бочними колесами для контролю глибини посіву • Універсальний трьохточковий пристрій зчеплення з 1-ю та 2-ю хиткими точками II - ої категорії. • Компресорні гумові колеса "V"-образної форми (необхідно уточнити тип) • По 1-му диску для посіву на кожен елемент (необхідно уточнити тип насіння) • Ведучі колеса 20.00 / 80 - 10 • Двійна передача • Карданне з'єднання • Край рами складається самостійно за допомогою гидравлічної системи • Гидравлічний позначник рядів, позначник розположений в центрі та на колесі • Централизованне регулювання дозатора добрив MINIMAX ("MINIMAX") (варіант з роздавачем добрив) • Набір пневматичного внесення добрив зовнішніх рядів (варіант з роздавачем добрив) • Контрольні віконце рівня насіння • Виштовхувальний механізм для насіння • Вакуумметр • Набір ліхтарів (в розібраному виді) • Гидравлічні роздавачі для трактора: мінімум 1

Заортат насіння (в розібраному виді) • Колицатко, притискач насіння, з нержавіючої сталі • Задній добір потужності (в розібраному виді) • Набір двійного мікрогранулятора (лічильник к-ті насіння) для різних обробок, 2 ряди (1 пара) • Електронний лічильник гектарів (в розібраному виді) • Набір пневматичного поступання добрив в борозни

ВКЛЮЧЕНИ ЧАСТИ И ДОПЪЛНИТЕЛНИ ПРИНАДЛЕЖНОСТИ: в гидравлическая телескопическая рама – быстрая промяна на междуряддето • Сееща секция с двоен диск и странични колела за контрол на дълбочината на сеитба • Триточково окачане с плещещи се 1-ва и 2-ра точки, II-ра кат. • "V" – образни гумени притискащи колела (да се уточни вида) • 1 бр. стандартен сеещ диск на секция (да се уточни вида на семето) • Трансмисионни колела 20,00 / 80 - 10 • Двойно предаване • Кардан • в гидравлично автоматично съвзем край на рамата • в гидравлически маркир на следите - център и колело • Централизирано регулиране на дозатора за торове MINIMAX (версии с устройство за разпръскване на тор) • Комплект за пневматично торене на външни редове (версии с устройство за разпръскване на тор) • Прозорец за контрол на нивото на семената • Механизъм за изхвърляне на обработени семена • Вакуум метър • Комплект светлини (демонтиран) • в гидравлически разпределители за трактор – минимум 1.

Преден механизъм за покриване на семената (демонтиран) • Колело от неръждаема стомана за натискане на семената • Заден лост предаване (демонтиран) • Двоен комплект микро-приложение за различни обработки – 2 реда (1 чифт) • Електронен хектарметър (демонтиран) • Комплект за пневматично транспортиране за торене в бороздата

ACCESSORIES AND EQUIPMENT: Hydraulic telescopic frame - fast inter-row changes • Planting element with double disc and side wheels for seeding depth control • Three point hitch with pivoting 1st and 2nd points, cat. II • "V" shaped rubber press wheels (specify type) • 1 standard seed plate each row (specify seed type) • 20.00 / 80 - 10 drive wheels • Dual drive • PTO shaft • Frame ends folded automatically by hydraulic action • Hydraulic row marker track in center and on wheel • Centralized adjustment for fertilizer doser MINIMAX (versions with fertilizer) • Pneumatic fertilizer kit for external rows (versions with fertilizer) • Hopper window for seed level control • Seed knocker (coated seeds). Necessary on sugarc beet version • Vacuum gauge • Lighting kit (disassembled) • Tractor hydraulic distributors Min1

Front seed coverer arms (disassembled) • Steel seed press wheel • Rear PTO shaft (disassembled) • Double micro application kit for various 2-row treatments (1 pair) • Electronic hectare counter (disassembled) • Kit for pneumatic delivery for furrow fertilization

ТЕХНИЧЕСКИЕ ДАННЫЕ	DANE TECHNICZNE	ТЕХНІЧНІ ДАНІ	ТЕХНИЧЕСКИ ДАННИ	TECHNICAL DATA	U.M.	MAGICA		
Ширина шасси	Szerokość ramy	Ширина рами	Ширина на рамата	Toolbar width	m feet	2,55 8-3"	3,00 9-8"	
Макс. количество рядов	Ilość maksymalna rzędów	Максимална кількість рядів	Максимален брой редове	Max row number	nr.	6	6	8
Стандартное междурядье	Międzyrzędzie standard	Стандартне міжряддя	Стандартно междуредие	Row distance	cm inch	45 - 50 - 60 - 70 - 75 17 - 19 - 23 - 27 - 29		
Емкость бункера семян	Pojemność skrzyni nasiennej	Місткість бункеру для насіння	Обем на бункера за семена	Seed hopper capacity	l.	36		
Емкость удобрения	Pojemność skrzyni nawozu	Місткість бункеру для добрив	Капацитет на възела за торене	Fertilizer capacity	l.	360		
Обороты точки отбора мощности	Obroty WOM	Оберти від ВВП	Обороты предавателна мощност	PTO (rpm)	g.p.m.	540		
Мощность трактора	Moc ciągnika	Потужність трактора	Мощност трактор	Power required	HP kW	90 66		
Балласт	Ciezar	Вага	Тегло	Weight	Kg lb	1130 2486	1270 2794	1630 3586



Ввиду графических необходимостей и ясности на некоторых фотограф
 Z powodów graficz
 Деякі фото і зображення, д
 На някои снимки и изображения, от графични съображения и за пл
 For graphic reasons,

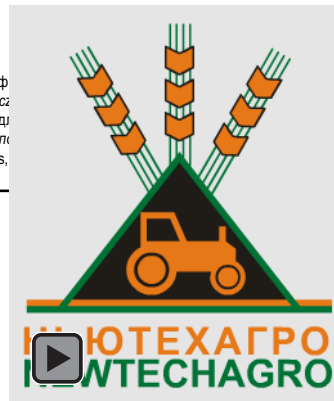

ния "СЕ".
 сzeń "ЕС"
 имог ЕС.
 аци "СЕ".
 ty guards.

DEALER:

GASPARDO

GASPARDO SEMINATRICI s.p.A.
 Via Mussons, 7
 I - 33075 Morsano al Tagliamento (PN) Italy
 Tel. +39 0434 695410 - Fax +39 0434 695425
 e-mail: info@gaspardo.it
 http://www.maschionet.com

MASCHIO-GASPARDO ROMANIA S.R.L.
 Strada Înfrățirii, F.N.
 315100 Chișineu-Criș (Arad) - România
 Tel. +40 257 307030 - Fax +40 257 307040
 www.maschionet.com
 e-mail: info@maschio.ro

ОООМАСКИО-ГАСПАРДО РУССИЯ
 Улица Лушкина, 117 Б
 404130 Волжский Волгоградская область
 Тел. : +7 8443 525065
 Факс: +7 8443 525064
 e-mail: russia@maschionet.com

MASCHIO DEUTSCHLAND GmbH
MASCHIO FRANCE S.a.r.l.
MASCHIO-GASPARDO IBERICA S.L.
MASCHIO-GASPARDO USA Inc.
MASCHIO MIDDLE EAST S.L.
GASPARDO-MASCHIO TURCHIA

MASCHIO-GASPARDO CANADA Inc
MASCHIO-GASPARDO CINA
MASCHIO-GASPARDO POLAND
MASCHIO-GASPARDO UCRAINA
GASPARDO BIELORUSSIA